

Общество с ограниченной ответственностью "Востсибгражданпроект"
665462, г. Усолье-Сибирское, ул. Менделеева, 40 - 1, тел/факс (395-43) 6-00-25 E-mail.ru: vsgrp@bk.ru

Администрация городского поселения Тайтурского муниципального
образования
Иркутская область, Усольский район, р.п. Тайтурка, ул. Пеньковского, 18.

ПРОЕКТНАЯ ДОКУМЕНТАЦИЯ

"Благоустройство общественной территории, расположенной по адресу:
Усольский район, р.п. Тайтурка, ул. Пеньковского, 18".

53-2/18-4-ПЗУ

"Схема планировочной организации земельного участка"

Директор



П.Г. Саелкин

Выполнил



Е.И. Комарова

2018 г.

Общество с ограниченной ответственностью "Востсибгражданпроект"
665462, г. Усолье-Сибирское, ул.Ленина, 75, офис 204, тел/факс (395-43) 6-00-25 E-mail.ru: vsgp@bk.ru

Администрация городского поселения Тайтурского муниципального
образования
Иркутская область, Усольский район, р.п.Тайтурка, ул.Пеньковского, 18.

ПРОЕКТНАЯ ДОКУМЕНТАЦИЯ

"Благоустройство общественной территории, расположенной по адресу:
Усольский район, р.п.Тайтурка, ул.Пеньковского, 18".

53-2/18-4-ПЗУ

"Схема планировочной организации земельного участка"

2018 г.

Ведомость основного комплекта рабочих чертежей ПЗУ

Лист	Обозначение	Примечание
1	Общие данные	
2	Ситуационная схема размещения земельного участка М 1:2000	
3	Схема планировочной организации земельного участка М 1:1000	
4	Разбивочный чертёж	
5	План благоустройства и озеленения М 1:1000.	
6	Конструкции дорожных одежд.	
7	Малые архитектурные формы.	
8	Установка малых архитектурных форм.	
9	Ограждение территории.	
10	Фрагменты ограждения территории. Панели ограждения Пм1 -:- Пм8, Калитка К1, Ворота В1	
11	Спецификация элементов ограждения	
12	Объём строительных работ. Объём разборочных работ.	

Технико - экономические показатели

№ п/п	Наименование	В границах отвода	
		м ²	%
1	Территория для благоустройства	1908.00	100
2	Площадь тротуарного покрытия (пешеходные дорожки, площадка для спортивных тренажеров)	792.00	41.51
3	Площадь автостоянки	149.00	7.81
4	Площадь спортивной площадки	558.00	29.24
5	Площадь озеленения	409.00	21.44

Проектируемые характеристики земельного участка :

1. Площадь общественной территории - 1980.00м²
2. Категория земель - земли населенных пунктов;
3. Местоположение - Иркутская область, Усольский район, р.п. Тайтурска, ул.Пеньковского, 18.

Проект разработан в соответствии с действующими нормами и правилами и предусматривает мероприятия, обеспечивающие взрывную, взрывопожарную и пожарную безопасность при эксплуатации сооружений.

Главный инженер проекта  Т.А.Бабарыкина

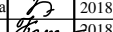
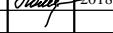
53-2/18-4-ПЗУ					
Администрация городского поселения Тайтурского муниципального образования. Иркутская область, Усольский район, р.п.Тайтурска, ул.Пеньковского, 18.					
Изм.	К.уч.	Лист	№ док.	Подпись	Дата
Директор	Саёлкин				2018
ГИП	Бабарыкина				2018
Вед. арх.	Комарова				2018
Общие данные				Стадия	Лист
				П	1
				Листов	12
				ООО "Востсибгражданпроект"	



Ситуационная схема размещения
земельного участка
М 1:1000



Технико - экономические показатели

№ п/п	Наименование	В границах отвода	
		м ²	% %
1	Территория для благоустройства	1908.00	100
2	Площадь тротуарного покрытия (пешеходные дорожки, площадка для спортивных тренажеров)	792.00	41.51
3	Площадь автостоянки	149.00	7.81
4	Площадь спортивной площадки	558.00	29.24
5	Площадь озеленения	409.00	21.44

Условные обозначения:

- Граница благоустройства
- Существующие здания, строения, сооружения

1. Общие данные см. лист 1.
2. Площади твердых покрытий и озеленения даны в пределах отведенного земельного участка.

						53-2/18-4-ПЗУ			
						Администрация городского поселения Тайтурского муниципального образования. Иркутская область, Усольский район, р.п.Тайтурка, ул.Пеньковского, 18.			
Изм.	К.уч.	Лист	№ док.	Подпись	Дата	Благоустройство общественной территории, расположенной по адресу: Усольский район, р.п.Тайтурка, ул.Пеньковского, 18".	Сталня	Лист	Листов
							П	2	
							ООО "Востсибгражданпроект"		
						Ситуационная схема размещения земельного участка М 1:1000			



**Схема планировочной
организации земельного участка
М 1:500**

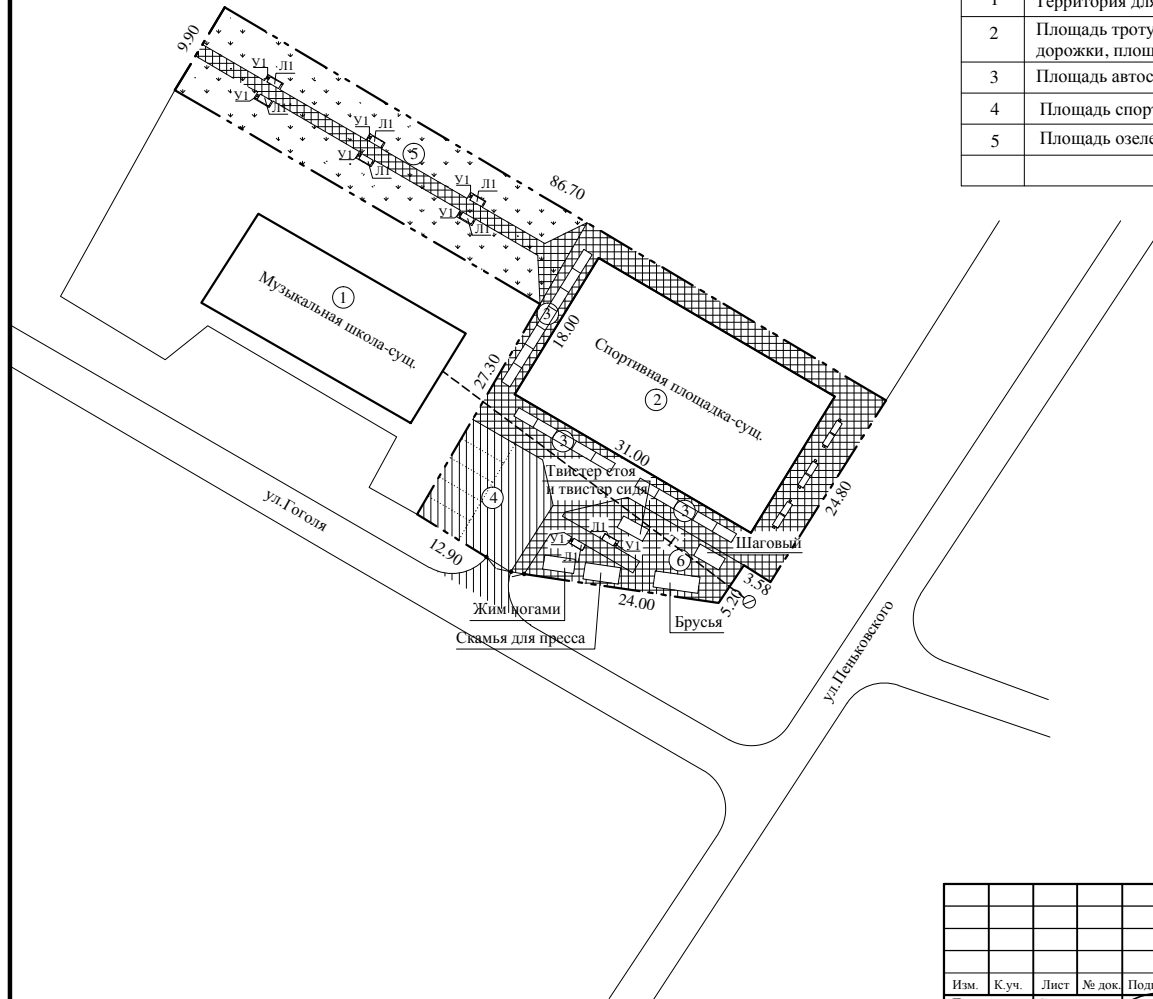

Технико - экономические показатели

№ п/п	Наименование	В границах отвода	
		м ²	%
1	Территория для благоустройства	1908.00	100
2	Площадь тротуарного покрытия (пешеходные дорожки, площадка для спортивных тренажеров)	792.00	41.51
3	Площадь автостоянки	149.00	7.81
4	Площадь спортивной площадки	558.00	29.24
5	Площадь озеленения	409.00	21.44

Условные обозначения:

- Граница благоустройства
- Существующее здания музыкальной школы
- Спортивная площадка - суц.
- Трибуны двухрядные - на 170 мест, секционные (1 секция на 10 мест) ООО "Пумори-Спорт"
- Площадка для парковки автомашин на 5м/м.
- Зона отдыха
- Площадка для установки спортивных тренажеров
- Лавочка "Европа" со спинкой (1500x680x860(н)мм. "Мастер-Парк"
- Урна простая-2, объем 45л (32x37x62(н) для мелкого мусора "Мастер-Парк"

						53-2/18-4-ПЗУ			
						Администрация городского поселения Тайтурского муниципального образования. Иркутская область, Усольский район, р.п.Тайтурска, ул.Пеньковского, 18.			
Изм.	Куч.	Лист	№ док.	Подпись	Дата	Благоустройство общественной территории, расположенной по адресу: Усольский район, р.п.Тайтурска, ул.Пеньковского, 18".	Статья	Лист	Листов
							П	3	
							ООО "Востсибгражданпроект"		
						Схема планировочной организации земельного участка М 1:1000			

Ведомость малых архитектурных форм

№ по ГП	Наименование	Размер	Кол-во	Примечание
	Скамья для пресса ARMS020.1	1600x750x1800	1	Завод спортивного оборудования ARMS
	Жим ногами+брусья ARMS031	636x1415x2020	1	Завод спортивного оборудования ARMS
	Твистер стоя и твистер сидя ARMS045	1294x600x1483	1	Завод спортивного оборудования ARMS
	Брусья ARMS024	2040x750x2140	1	Завод спортивного оборудования ARMS
	Шаговый ARMS040	1310x507x1313	1	Завод спортивного оборудования ARMS
ЛП	Лавочка "Европа" со спинкой	1500x680x860(н)	14	Мастер-Парк
У1	Урна простая-2	32x37x65(н)	14	Мастер-Парк

Разбивочный чертеж
М 1:250

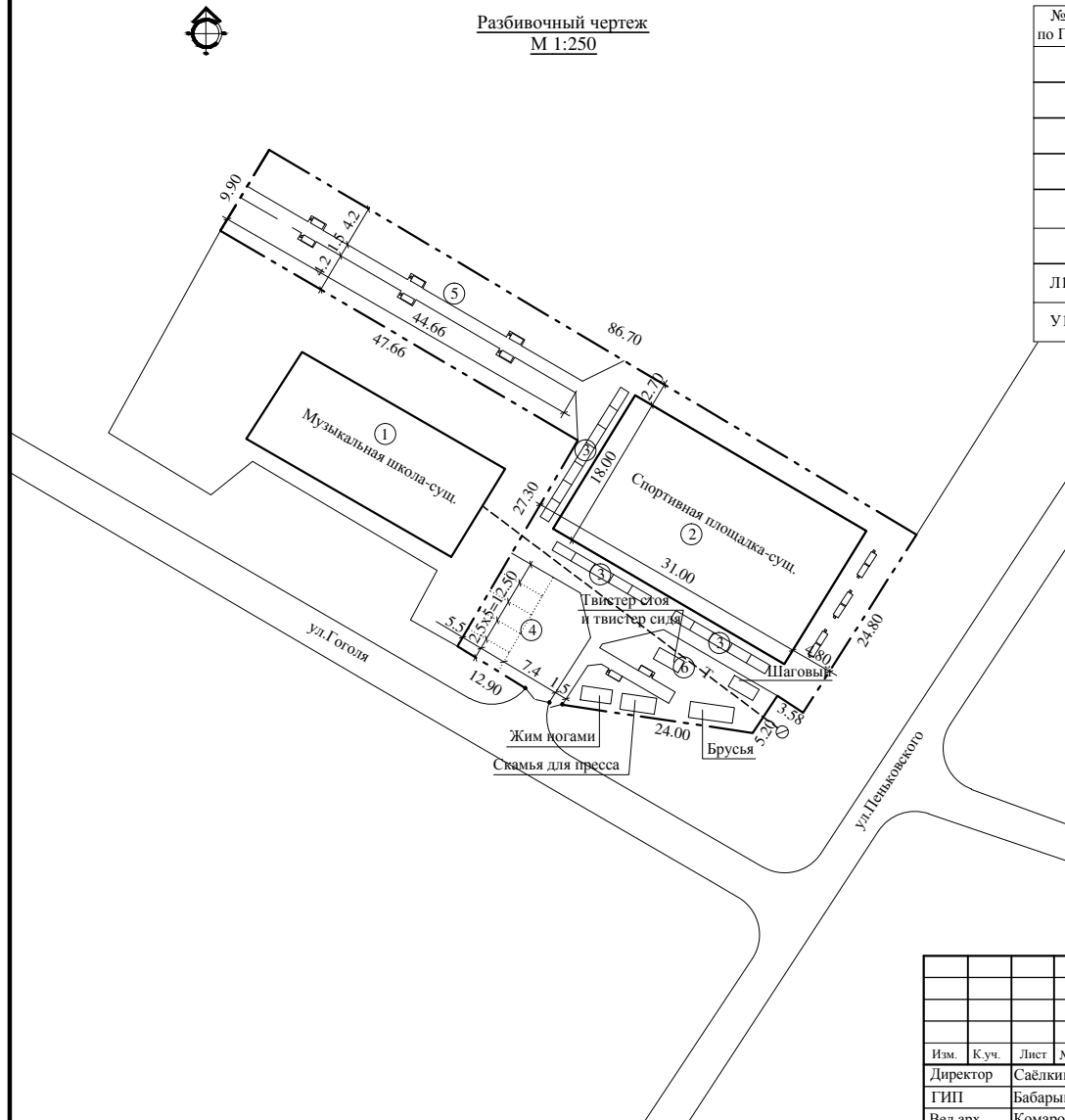

Условные обозначения:

- Ограждение территории
- 1 - Существующее здания музыкальной школы
- 2 - Спортивная площадка - сущ.
- 3 - Трибуны двухрядные - на 170 мест, секционные (1 секция на 10 мест) ООО"Пумори-Спорт"
- 4 - Площадка для парковки автомашин на 5м/м.
- 5 - Зона отдыха
- 6 - Площадка для установки спортивных тренажеров.
- ЛП - Лавочка "Европа" со спинкой (1500x680x860(н)мм. "Мастер-Парк"
- У1 - Урна простая-2, объем 45л (32x37x62(н))для мелкого мусора "Мастер-Парк"

53-2/18-4-ПЗУ

Администрация городского поселения Тайтурского муниципального образования. Иркутская область, Усольский район, р.п.Тайтурска, ул.Пеньковского, 18.

Изм.	К.уч.	Лист	№ док.	Подпись	Дата
Директор	Саёлкин			<i>[Signature]</i>	2018
ГИП	Бабарыкина			<i>[Signature]</i>	2018
Вед.арх.	Комарова			<i>[Signature]</i>	2018

Благоустройство общественной территории, расположенной по адресу: Усольский район, р.п.Тайтурска, ул.Пеньковского, 18".

Стадия	Лист	Листов
П	4	

Разбивочный чертеж
М 1:1000

ООО
"Востсибгражданпроект"



План благоустройства
М 1:250

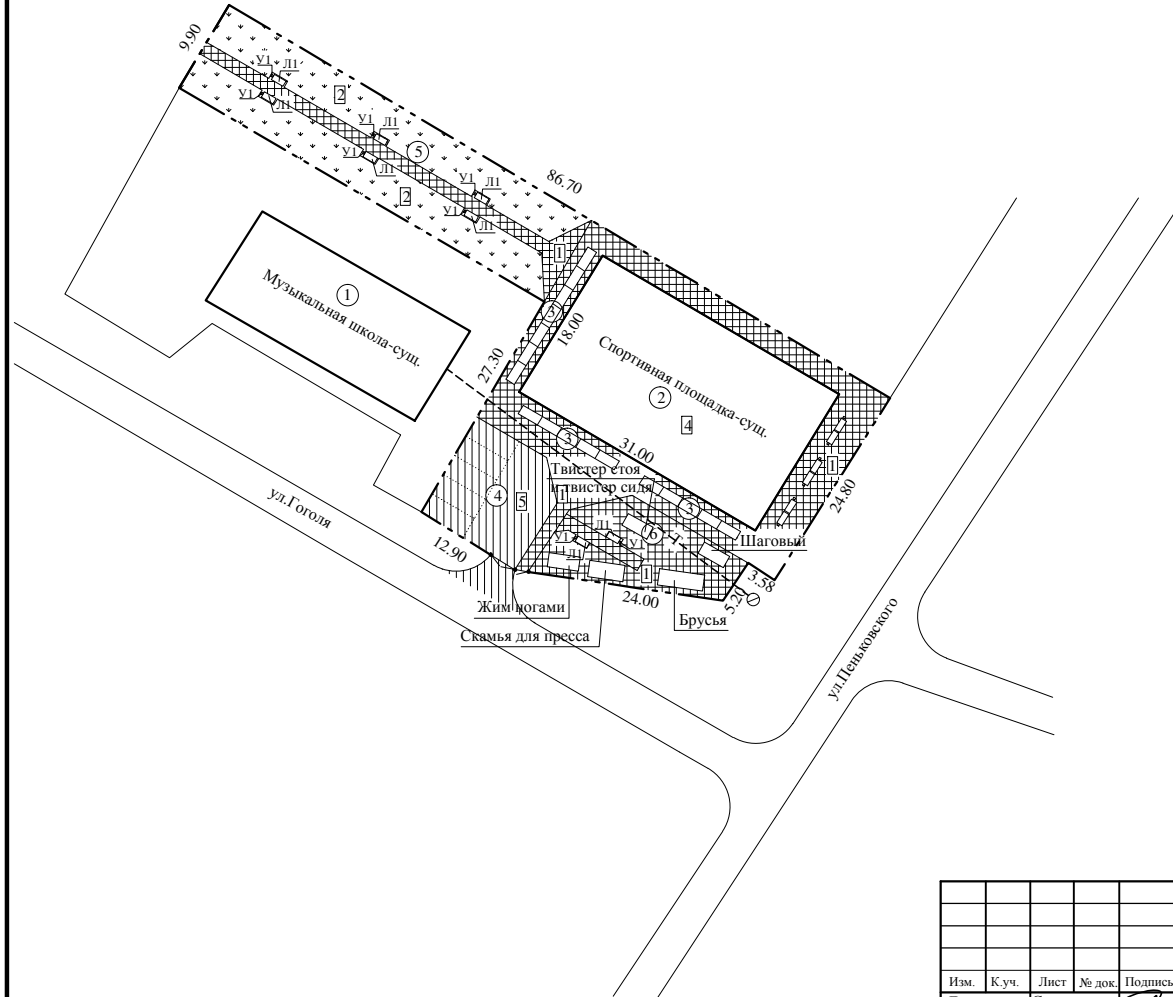

Ведомость тротуарного покрытий дорожек и площадок				
Условное обозначение	Наименование	Площадь покрытия м ²	Бордюр из бортового камня	
			Тип	Кол.п.м.
	Тротуарное покрытие	792.00	БР100.20.8	158.00
	Оптимальная смесь (песок+глина)	158.00		

Спецификация изделий устройства тротуаров, площадок					
Марка поз.	Обозначения	Наименование	Кол-во п.м.	Масса ед.кг.	Примечание
1	ГОСТ 6665-91	БР 100.20.8	158.00	40.00	

Ведомость озеленения			
Условное обозначение	Наименование	Площадь покрытия м ²	Примечание
	Травяное покрытие	409.00	2.86кг.(70кг на 1га)

Условные обозначения :

- Тротуарное покрытие
- Травяное покрытие (газоны)
- Покрытие площадки спортивных тренажеров
- Покрытие спортивной площадки - суц.
- Покрытие автостоянки

						53-2/18-4-ПЗУ			
						Администрация городского поселения Тайтурского муниципального образования. Иркутская область, Усольский район, р.п.Тайтурска, ул.Пеньковского, 18.			
Изм.	Куч.	Лист	№ док.	Подпись	Дата	Благоустройство общественной территории, расположенной по адресу: Усольский район, р.п.Тайтурска, ул.Пеньковского, 18".	Стадия	Лист	Листов
					2018		П	5	
					2018				
						План благоустройства М 1:1000 .	ООО "Востсибгражданпроект"		

**Конструкция пешеходной дорожки и площадок
для установки лавочек и урн.
Тип I**

Асфальтобетон мелкозернистый плотный марки I тип Б или В по ГОСТ 9128-2015	h=0.05
Асфальтобетон крупнозернистый плотный марки II тип В по ГОСТ 9128-2015	h=0.05
Гравийно-песчаная смесь С-1 ГОСТ 25607-2009 верхний слой битуминизирован, расход битума 10 кг/м ² K=1.1	h=0.20
Уплотненный грунт	h=0.20

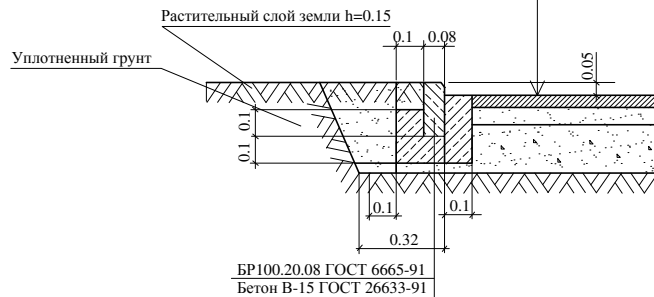

BR100.20.08 ГОСТ 6665-91
Бетон В-15 ГОСТ 26633-91

**Конструкция автомобильных проездов, площадок для
парковки автотранспорта.
Тип I**

Асфальтобетон мелкозернистый плотный марки I тип Б или В по ГОСТ 9128-2015	h=0.05
Асфальтобетон крупнозернистый плотный марки II тип В по ГОСТ 9128-2015	h=0.05
Щебеночная смесь С-1 фракциями 5-20 по ГОСТ 25607-2009 K=1.1	h=0.20
Гравийно-песчаная смесь С-1 ГОСТ 25607-2009 верхний слой битуминизирован, расход битума 10кг/м ² K-1.1	h=0.30
Уплотненный грунт	h=0.20

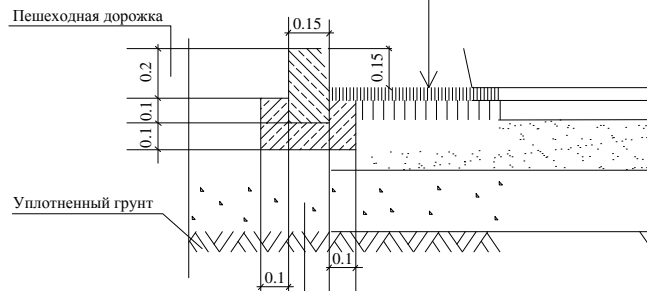

BR100.30.15 ГОСТ 6665-91
Бетон В-15 ГОСТ 26633-91

Спецификация на покрытие пешеходных дорожек и площадок

Поз. 1	Обозначение	Наименование	Кол-во	Масса ед.	Примечание
<u>Сборные изделия</u>					
1	ГОСТ 6665-91	Бортовые бетонные камни БР100.20.08	158.00	40.00	п.м
<u>Материалы</u>					
2	ГОСТ 9128-2015	Асфальтобетон мелкозернистый плотный марки I тип Б или В, h=0.05	792.00		м ²
3	ГОСТ 9128-2015	Асфальтобетон крупнозернистый плотный марки II тип В, h=0.05	792.00		м ²
4	ГОСТ 25607-2009	Гравийно-песчаная смесь С-1 верхний слой битуминизирован, расход битума 10 л/м ² K=1.1, h=0.20	792.00		м ²

**Спецификация на покрытие автомобильных проездов
и площадок для парковки автотранспорта**

Поз. 1	Обозначение	Наименование	Кол-во	Масса ед.	Примечание
<u>Сборные изделия</u>					
1	ГОСТ 6665-91	Бортовые бетонные камни БР100.30.15	23.00		п.м
<u>Материалы</u>					
2	ГОСТ 9128-2015	Асфальтобетон мелкозернистый плотный марки I тип Б или В, h=0.05	149.00		м ²
3	ГОСТ 9128-2015	Асфальтобетон крупнозернистый плотный марки II тип В, h=0.05	149.00		м ²
4		Щебеночная смесь С-1 фракциями 5-20 по ГОСТ 25607-2009 K=1.1 h=0.20	149.00		м ²
5	ГОСТ 25607-2009	Гравийно-песчаная смесь С-1 ГОСТ 25607-2009 верхний слой битуминизирован, расход битума 10 л/м ² K=1.1 h=0.30	149.00		м ²

53-2/18-4-ПЗУ					
Администрация городского поселения Тайтурского муниципального образования. Иркутская область, Усольский район, р.п.Тайтурска, ул.Пеньковского, 18.					
Изм.	К.уч.	Лист	№ док.	Подпись	Дата
	Директор	Саёлкин		<i>[Подпись]</i>	2018
	ГИП	Бабарыкина		<i>[Подпись]</i>	2018
	Вед.арх.	Комарова		<i>[Подпись]</i>	2018
				Благоустройство общественной территории, расположенной по адресу: Усольский район, р.п.Тайтурска, ул.Пеньковского, 18".	
				Стация	Лист
				П	6
				Конструкции дорожных одежд. М 1:500.	
				ООО "Востсибгражданпроект"	

Скамья для пресса ARMS020.1



Расход бетона на установку: 0.3x0.3x0.7 (h) x4 мест =0.25м³

Жим ногами+брусья ARMS031



Расход бетона на установку: 0.3x0.3x0.7 (h) x4 мест =0.25м³

Твистер стоя и твистер сидя ARMS045



Расход бетона на установку: 0.3x0.3x0.7 (h) x4 мест =0.25м³

Брусья ARMS024



Расход бетона на установку: 0.4x0.4x0.7 (h) x4 мест =0.45м³

Шаговый ARMS041



Расход бетона на установку: 0.3x0.3x0.7 (h) x8 мест =0.50м³

Ведомость малых архитектурных форм

№ по ГП	Наименование	Размер	Кол-во	Примечание
	Скамья для пресса ARMS020.1	1600x750x1800	1	Завод спортивного оборудования ARMS
	Жим ногами+брусья ARMS031	636x1415x2020	1	Завод спортивного оборудования ARMS
	Твистер стоя и твистер сидя ARMS045	1294x600x1483	1	Завод спортивного оборудования ARMS
	Брусья ARMS024	2040x750x2140	1	Завод спортивного оборудования ARMS
	Шаговый ARMS040	1310x507x1313	1	Завод спортивного оборудования ARMS
Л1	Лавочка "Европа" со спинкой	1500x680x860(h)	14	Мастер-Парк
У1	Урна простая-2	32x37x65(h)	14	Мастер-Парк

Лавочка "Европа" со спинкой

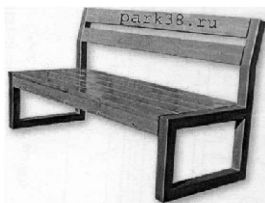

Расход бетона см.л.8

Урна для мусора "Простая-2"



53-2/18-4-ПЗУ					
Администрация городского поселения Тайтурского муниципального образования. Иркутская область, Усольский район, р.п.Тайтурка, ул.Пеньковского, 18.					
Изм.	Куч.	Лист	№ док.	Подпись	Дата
					2018
Директор	Саёлкин				2018
ГИП	Бабарыкина				2018
Вед.арх.	Комарова				2018
Малые архитектурные формы					Статья
					Лист
					Листов
					П
					7
ООО "Востсибгражданпроект"					

**Схема площадки для установки
лавочек и урн**

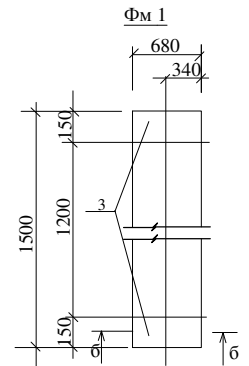
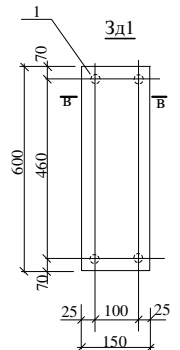
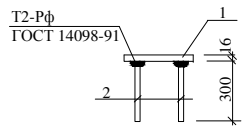
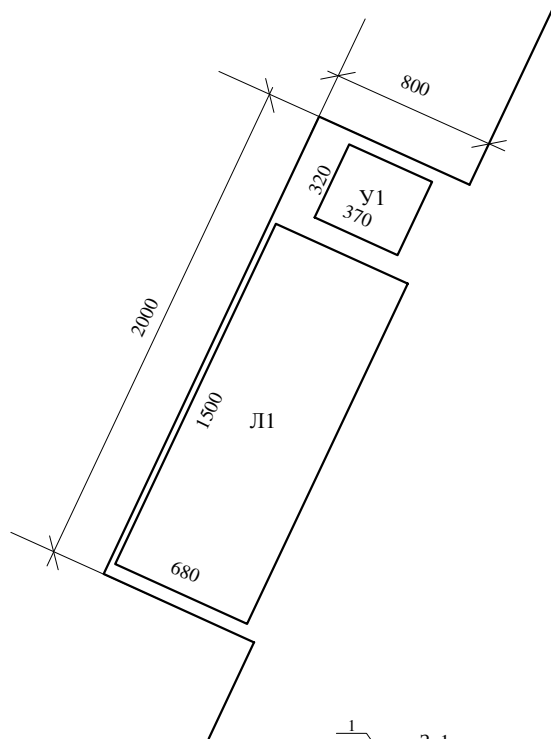

Спецификация элементов фундамента на лавочку (14 шт.)

№ п/п	Наименование	Ед. изм	Кол-во	Масса ед., кг	Примечание всего, кг
Фм-1		шт.	10		
1	Ø 10 АIII, L=1480	шт.	2	0.91	1.82
2	Ø 10 АIII, L=660	шт.	8	0.41	3.28
3	Закладная деталь Зд1	шт.	2	12.34	24.68
4	Бетон кл.В15	м³	0.09		
Зд1					
1	- 16x150 С245, L=680	шт.	1	13.25	13.25
2	Ø 12 АIII, L=300	шт.	4	0.26	1.04

1. Крепление урны выполнить анкерами Ø10АIII, L=500мм. Анкеры приварить к основаниям урны-4шт. Расход арматуры Ø10АIII на установку одной урны 1.23кг.

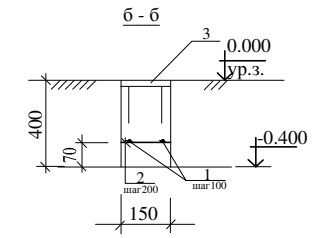

						53-2/18-4-ПЗУ			
						Администрация городского поселения Тайтурского муниципального образования. Иркутская область, Усольский район, р.п.Тайтурка, ул.Пеньковского, 18.			
Изм.	Куч.	Лист	№ док.	Подпись	Дата	Благоустройство общественной территории, расположенной по адресу: Усольский район, р.п.Тайтурка, ул.Пеньковского, 18".	Статья	Лист	Листов
							П	8	
							ООО "Востсибгражданпроект"		
						Установка малых архитектурных форм.			

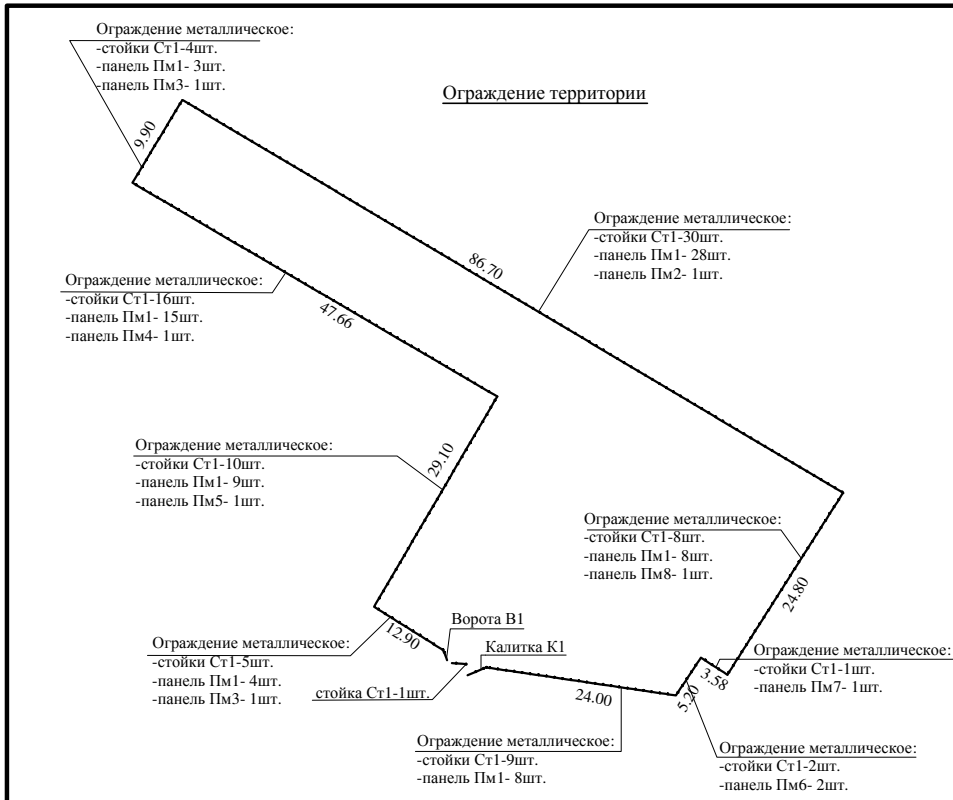

СПЕЦИФИКАЦИЯ ЭЛЕМЕНТОВ ОГРАЖДЕНИЯ ТЕРРИТОРИИ

№ поз.	Обозначение	Наименование	Кол-во	Масса ед. кг	Примечан. всего
<u>Сборочные элементы</u>					
Ст1	ГОСТ 30245-2012	Стойка Ст 1 (ПК 90x90x4, L= 2800мм)	86	29,35	2524,1кг
Пм1	л.10	Панели ограждения Пм1(2800x1800)мм	75	43,82	3286,5кг
Пм2	л.10	Панели ограждения Пм2(2500x1800)мм	1	40,57	40,57кг
Пм3	л.10	Панели ограждения Пм3(700x1800)мм	2	21,13	42,26кг
Пм4	л.10	Панели ограждения Пм4(2460x1800)мм	1	40,14	40,14кг
Пм5	л.10	Панели ограждения Пм5(1900x1800)мм	1	34,1	34,1кг
Пм6	л.10	Панели ограждения Пм6(2400x1800)мм	2	39,49	78,98кг
Пм7	л.10	Панели ограждения Пм7(3380x1800)мм	1	50,06	50,06кг
Пм8	л.10	Панели ограждения Пм8(600x1800)мм	1	20,05	20,05кг
В1	л.10	Ворота В 1 (2870x1800)мм	1	57,86	57,86кг
К1	л.10	Калитка К 1 (1370x1500)мм	1	25,37	25,37кг
Поз.1	ГОСТ 19903-2015	- 4x100 С245, L =100	86	0,31	26,66кг
Поз.2	ГОСТ 19903-2015	- 4x50 С245, L =300	150	0,47	70,5кг
Поз.3	ГОСТ 19903-2015	- 4x50 С245, L =200	36	0,31	11,16кг
Поз.4	ГОСТ 9659 - 80с	Шарнир Ø20 x 120	6	0,33	1,98кг
Поз.5		Задвижка ЗД-110-Гб	2	0,44	0,88кг
<u>Материалы</u>					
	ГОСТ 26633-2012	Бетон кл. В 12,5; F75;W2	м³	5,5	

- 1.Данный лист см. с л.10,11.
- 2.В узлах стальные элементы соединять сварными швами по всему периметру примыкания. Высоту сварных швов принимать по наименьшей толщине свариваемых элементов.
- 3.Электроды типа Э 42А по ГОСТ 9467-75.
- 4.Все металлические элементы ограждения и монтажные сварные швы должны быть защищены двумя слоями эмали ПФ-115 (ГОСТ 6465-76) по грунтовке ГФ-021.
- 5.Площадь окрашиваемой поверхности металлического ограждения территории составляет -530,31м²

53-2/18-4-ПЗУ							
Администрация городского поселения Тайтурского муниципального образования. Иркутская область, Усольский район, р.п.Тайтурка, ул.Пеньковского, 18.							
Изм.	Куч.	Лист	№ док.	Подпись	Дата		
Директор	Саёлкин			<i>[Подпись]</i>	2018		
ГИП	Бабарыкина			<i>[Подпись]</i>	2018		
Вед.арх.	Комарова			<i>[Подпись]</i>	2018		
Благоустройство общественной территории, расположенной по адресу: Усольский район, р.п.Тайтурка, ул.Пеньковского, 18".					Сталля	Лист	Листов
Ограждение территории					П	9	
ООО "Востсибгражданпроект"							

Фрагмент ограждения территории

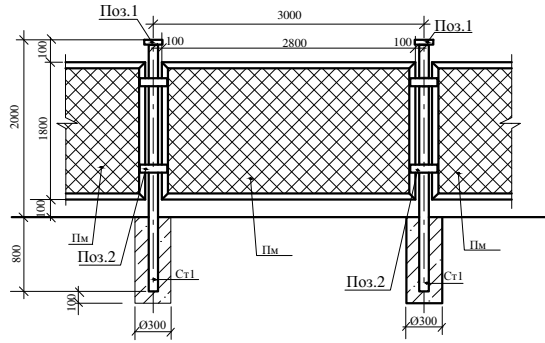

Фрагмент установки калитки К1

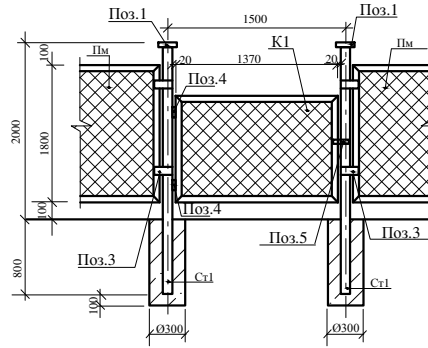

Фрагмент установки ворот В1

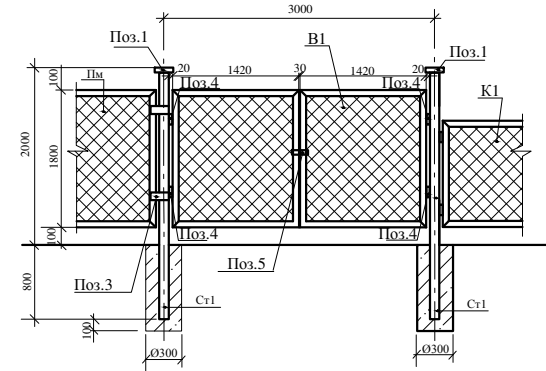

Панели ограждения Пм1:- Пм8.

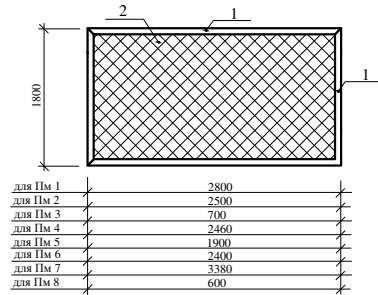

Калитка К1

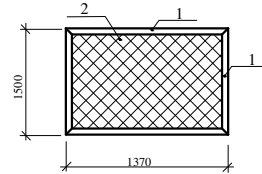

Ворота В1

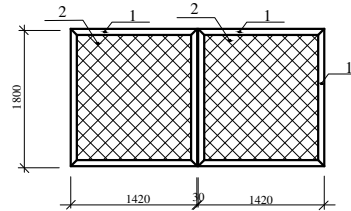

для Пм 1	2800
для Пм 2	2500
для Пм 3	700
для Пм 4	2460
для Пм 5	1900
для Пм 6	2400
для Пм 7	3380
для Пм 8	600

1. Данные элементы ограждения замаркированы на л.9.
2. Количество элементов ограждения см. л. 9.
3. Спецификация элементов ограждения см.л.11.

53-2/18-4-ПЗУ					
Администрация городского поселения Тайтурского муниципального образования. Иркутская область, Усольский район, р.п.Тайтурка, ул.Пеньковского, 18.					
Изм.	Куч.	Лист	№ док.	Подпись	Дата
				<i>[Signature]</i>	2018
Директор	Саёлкин			<i>[Signature]</i>	2018
ГИП	Бабарыкина			<i>[Signature]</i>	2018
Вед.арх.	Комарова			<i>[Signature]</i>	2018
Фрагменты ограждения территории Панели ограждения Пм1 :- Пм8 Калитка К1, Ворота В1				Стация	Лист
				П	10
				ООО "Востсибгражданпроект"	

Спецификация элементов

№ поз.	Обозначение	Наименование	Кол-во шт.	Масса ед., кг	Примечание
		Пм 1			
1	ГОСТ 8509-93	L 50x50x5, п.м.	9,2	3,77	34,7кг
2	ГОСТ 5336-80	Сетка рабица №30, Ø2,0 м²	5,04	1,81	9,12кг
		Пм 2			
1	ГОСТ 8509-93	L 50x50x5, п.м.	8,6	3,77	32,42кг
2	ГОСТ 5336-80	Сетка рабица №30, Ø2,0 м²	4,5	1,81	8,15кг
		Пм 3			
1	ГОСТ 8509-93	L 50x50x5, п.м.	5,0	3,77	18,85кг
2	ГОСТ 5336-80	Сетка рабица №30, Ø2,0 м²	1,26	1,81	2,28кг
		Пм 4			
1	ГОСТ 8509-93	L 50x50x5, п.м.	8,52	3,77	32,12кг
2	ГОСТ 5336-80	Сетка рабица №30, Ø2,0 м²	4,43	1,81	8,02кг
		Пм 5			
1	ГОСТ 8509-93	L 50x50x5, п.м.	7,4	3,77	27,9кг
2	ГОСТ 5336-80	Сетка рабица №30, Ø2,0 м²	3,42	1,81	6,2кг
		Пм 6			
1	ГОСТ 8509-93	L 50x50x5, п.м.	8,4	3,77	31,67кг
2	ГОСТ 5336-80	Сетка рабица №30, Ø2,0 м²	4,32	1,81	7,82кг
		Пм 7			
1	ГОСТ 8509-93	L 50x50x5, п.м.	10,36	3,77	39,06кг
2	ГОСТ 5336-80	Сетка рабица №30, Ø2,0 м²	6,08	1,81	11,0кг
		Пм 8			
1	ГОСТ 8509-93	L 50x50x5, п.м.	4,8	3,77	18,1кг
2	ГОСТ 5336-80	Сетка рабица №30, Ø2,0 м²	1,08	1,81	1,95кг
		Ворота В1			
1	ГОСТ 8509-93	L 50x50x5, п.м.	12,9	3,77	48,63кг
2	ГОСТ 5336-80	Сетка рабица №30, Ø2,0 м²	5,1	1,81	9,23кг
		Калитка К1			
1	ГОСТ 8509-93	L 50x50x5, п.м.	5,74	3,77	21,64кг
2	ГОСТ 5336-80	Сетка рабица №30, Ø2,0 м²	2,06	1,81	3,73кг

						53-2/18-4-ПЗУ			
						Администрация городского поселения Тайтурского муниципального образования. Иркутская область, Усольский район, р.п.Тайтурка, ул.Пеньковского, 18.			
Изм.	Куч.	Лист	№ док.	Подпись	Дата	Благоустройство общественной территории, расположенной по адресу: Усольский район, р.п.Тайтурка, ул.Пеньковского, 18".	Статья	Лист	Листов
Директор	Саёлкин				2018		П	11	
ГИП	Бабарыкина				2018				
Вед.арх.	Комарова					Спецификация элементов ограждения	ООО "Востсибгражданпроект"		

№ п/п	Наименование	Ед. изм.	Кол-во	Примечание
Строительные работы				
1	Вырубка и раскорчевка существующих кустарников (клён, акация Ø более 100мм)	м²	50.00	
2	Планировка площадей бульдозером. Излишний грунт от разработки распланировать на территории озеленения	м²	1350.00	
3	Монтаж бордюрного камня БР 100.20.8 для ограждения пешеходных дорожек и площадок с закреплением бетоном	п.м.	158.00	
4	Устройство 1 слоя полотна тротуаров и площадок, толщиной 0.20м из гравийно-песчаной смеси по ГОСТ 25607-2009, верхний слой битуминизирован, расход битума 10кг/м² К=1.1	м²	792.00	см.л.6
5	Устройство 2 слоя полотна тротуаров и площадки, толщиной 0.05м из крупно-зернистого асфальтобетона плотного по ГОСТ 9128-2009	м²	792.00	см.л.6
6	Устройство 3 слоя полотна тротуаров и площадок, толщиной 0.05м из мелко-зернистого асфальтобетона плотного по ГОСТ 9128-2009	м²	792.00	см.л.6
7	Монтаж бордюрного камня БР 100.30.15 для ограждения автодорог	п.м.	23.00	см.л.6
8	Устройство 1 слоя полотна дорог и парковочных площадок, толщиной 0.30м из гравийно-песчаной смеси по ГОСТ 25607-2009, верхний слой битуминизирован, расход битума 10 кг/м² К=1.1	м²	149.00	см.л.6
9	Устройство 2 слоя полотна автомобильных дорог и парковочных площадок из щебеночной смеси, толщиной 0.20м С-1 фракциями 5-20 по ГОСТ 25607-2009 К=1.1	м²	149.00	см.л.6
10	Устройство 3 слоя полотна автомобильных дорог и парковочных площадок из асфальтобетона корундозернистого плотного, толщиной 0.05м	м²	149.00	см.л.6
11	Устройство 4 слоя полотна автомобильных дорог и парковочных площадок из асфальтобетона мелкозернистого плотного, толщиной 0.05м	м²	149.00	см.л.6
12	Подсыпка плодородного грунта для травяного покрытия, толщиной 0.10м	м²	409.00	см.л.6
13	Устройство покрытия для игровой площадки из оптимальной смеси (глина, песок), толщиной 0.20м	м²	158.00	см.л.6
14	Посев травы газонной (мятлик луговой)	кг.	2,86	см.л.5
15	Установка столбиков ограждения	шт.	86	см.л.9,10,11
16	Устройство металлического ограждения	п.м.	243.84	см.л.9,10,11
17	Установка лавочек "Европа" со спинкой	шт.	14	см.л.7,8
18	Установка урн "Простая-2"	шт.	14	см.л.7,8

№ п/п	Наименование	Ед. изм.	Кол-во на ед.	Примечание
Разборочные работы				
1	Вырубка и раскорчевка существующих кустарников	м²	50	
2	Демонтаж металлической опоры освещения-1шт	кг.	16.80	
3	Демонтаж кирпичного ограждения -L=74.80x0.30x1.80(н)	м³	40.39	

						53-2/18-4-ПЗУ		
						Администрация городского поселения Тайтурского муниципального образования. Иркутская область, Усольский район, р.п.Тайтурка, ул.Пеньковского, 18.		
Изм.	Куч.	Лист	№ док.	Подпись	Дата			
Директор	Саёлкин		2018			Благоустройство общественной территории, расположенной по адресу: Усольский район, р.п.Тайтурка, ул.Пеньковского, 18".		
ГИП	Бабарыкина		2018			Статья	Лист	Листов
Вед.арх.	Комарова		2018			П	12	12
						Объем работ. Ведомость разборочных работ.		
						ООО "Востсибгражданпроект"		